

REVERSE ENGINEERING

La Via per Velocizzare il Lavoro Riducendo i Costi

La reverse engineering è il processo per riprodurre le geometrie tridimensionali di un oggetto, un dispositivo o apparecchiatura.

Da anni Agiotech impiega come tecnologie di scansione, sistemi ottico topometrici di digitalizzazione **Atos CORE** e **Atos COMPACT**

Partendo da un modello fisico esistente, qualsiasi sia la forma, si possono ottenere matematiche idonee per finalizzare:

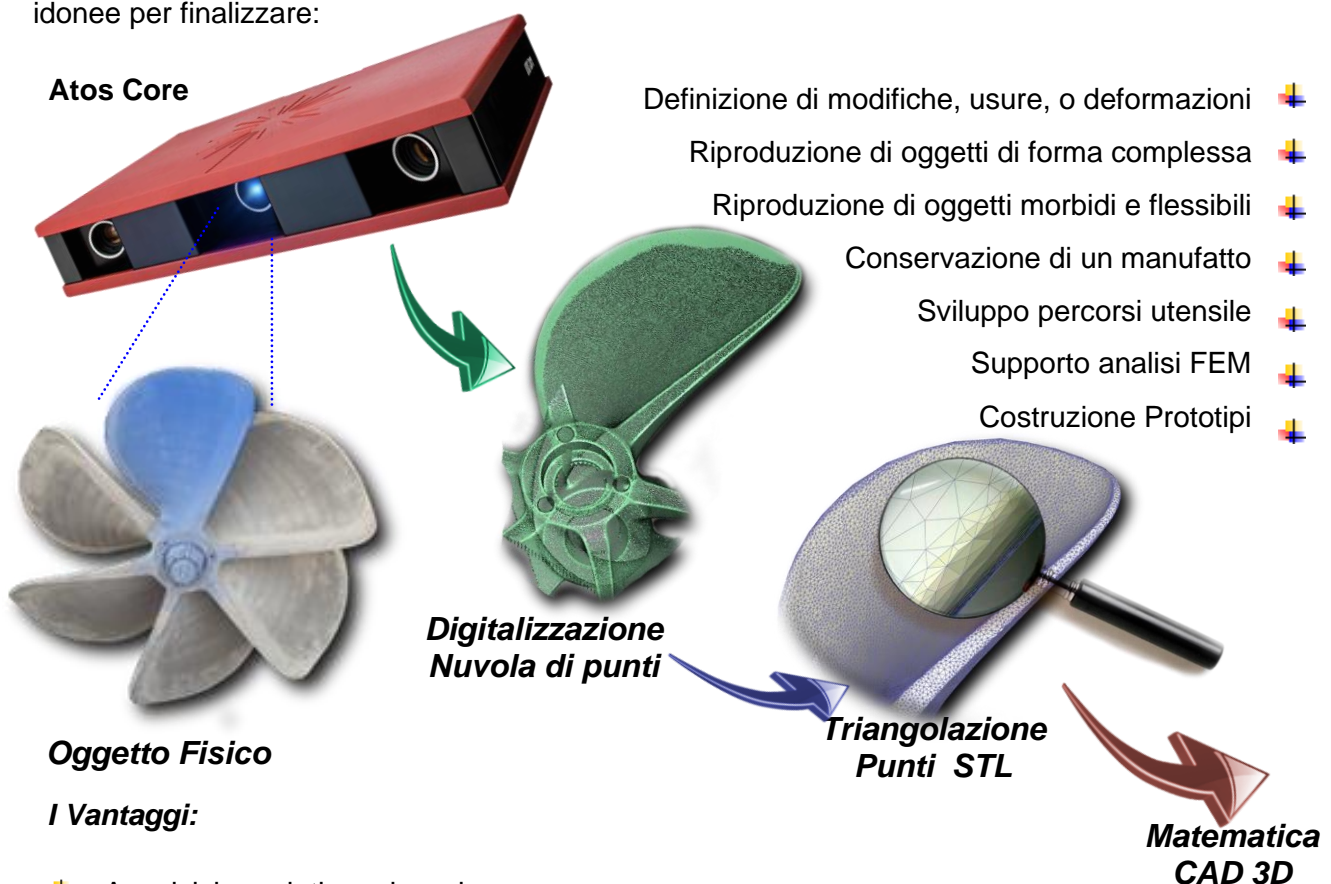

I Vantaggi:

- ✚ Acquisizione dati non invasiva
- ✚ Non necessita di piazzamenti pezzo
- ✚ Rilievi effettuabili anche presso cliente
- ✚ Rilievo rapido e preciso di geometrie 3D

Caratteristiche:

Volume rilievo:	AtosQ 12M e Core5M da ~200 mm ³ a ~25dm ³	Atos Compact 12M da ~25dm ³ a ~30m ³
Punti per ripresa:	5'000'000	12'000'000
Tempo di ripresa	3-5 secondi	4-6 secondi
Precisione:	da ±0,01 a ±0,05mm	da ±0,05 a ±0,1mm
Letture del nero:	✓	✓

Atos Scan Box



Matematiche 3D

Matematizzazione con Superfici esatte (Petchatura)

Sulla scansione vengono applicate delle superfici esatte (NURBS) che ricalcano con la massima fedeltà l'intero oggetto.

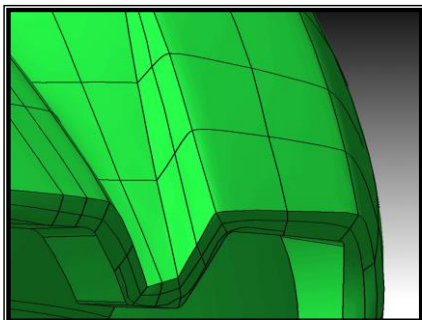

Petchatura Guidata

Altissima precisione su ogni superficie

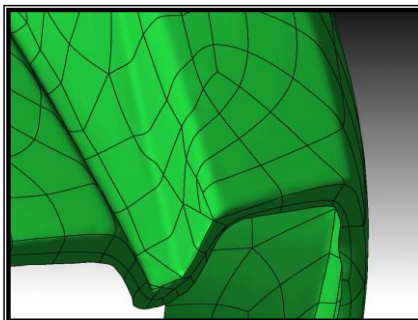

Petchatura Automatica

Maggior rapidità di stesura rispetto la Petchatura guidata ma minor fedeltà

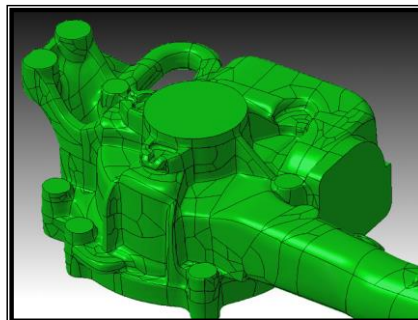

Matematizzazione Ibrida

Fedeltà dell'autopatch sulle superfici complesse e geometrie native sulle zone lavorate

Reverse Nativo

Classe "B" / Classe "A"



Oggetto Fisico

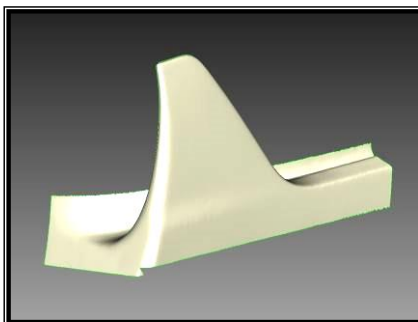

Scansione Tridimensionale

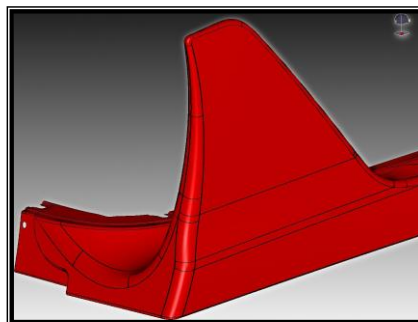

Matematica Nativa 3D

Applicazione di Reverse Engineering

Qualifica e Manutenzione Stampi:

È possibile ricostruire parti usurate o perse, rigenerare le "impronte", le chiusure, e tutte le parti meccaniche compromesse.

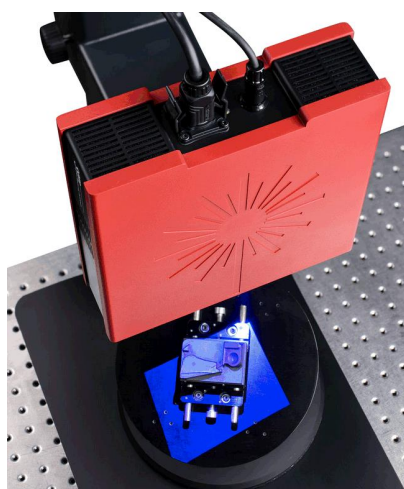

Small object system

Scansione

Matematica

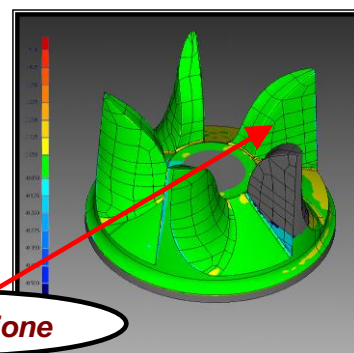
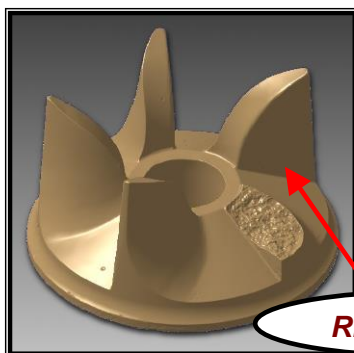

Ricostruzione